

Varenummer: 12309000030800  
Beskrivelse: KLEE-coil 309 000 030.800  
M3 Messing

## Mål

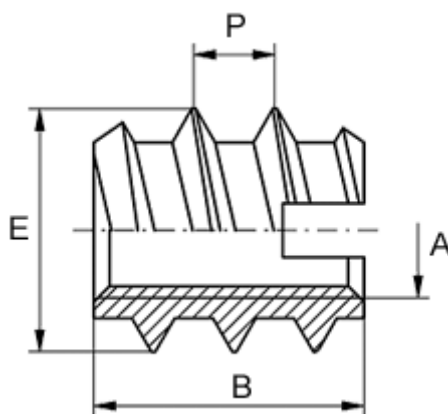

Anbefalet huldia. blødt træ (højst)	= 4.1
Anbefalet huldia. plast/hårdt træ	= 4,2 til 4,3
Gevindstigning P	= 1.6
Indvendigt gevind A	= M3
Længde B	= 6
Min. huldybde	= 8
Udvendigt gevind E	= 5.5